

Watt Radiator Integrerad - WRI

Radiator för vattenburen värme med inbyggt ventilarrangemang i europastandard, bottenkopplad - 50 c/c, omkastat tillopp/retur.

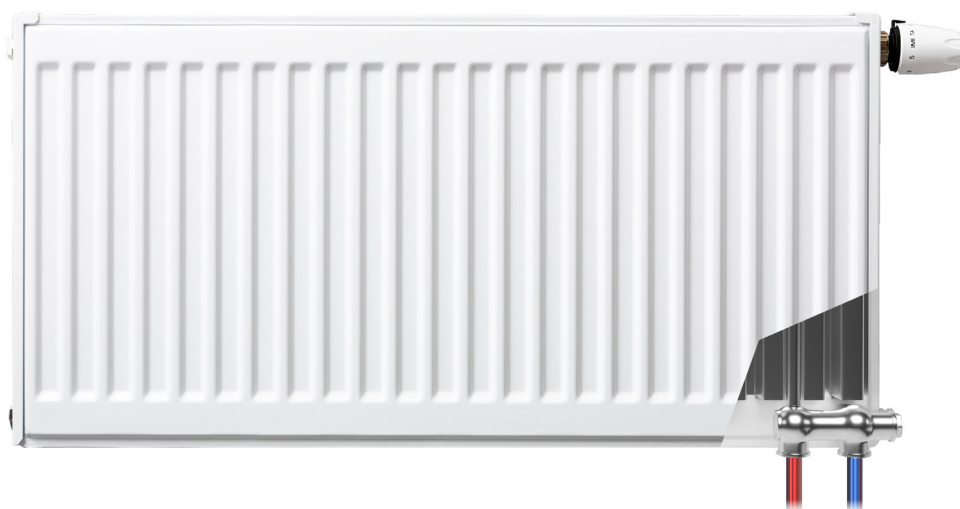



Watt Radiator Integrerad - WRI, är en panelradiator avsedd att installeras i slutna värmesystem med cirkulation.

Som standard levereras WRI med låsbar omstagskonsol av typen Monclac. Kan även levereras med golvstöd. I standardutförande för WRI ingår sidoplåtar, toppgaller, blindplugg och luftplugg. Normalt förses radiatoren med, som tillval, insatsventil och termostat från IMI, MMA eller Danfoss.

WRI lämpar sig för tvårörssystem likväl som för ett-rörssystem med tillbehör.





 WRI är tillverkad med 6 x invändig 1/2" gänga. Integrerat radiatorkoppel med bottenanslutning.

 **Material:**
Kallvalsat bandstål. Paneler i 1,15mm godstjocklek, konvektionsplåt i 0,5mm.

 **Max drifttryck:**
10 bar

 **Max driftstemperatur:**
120°C

 **Miljö:**
Samtliga beståndsdelar i radiatoren är giftfria och återvinningsbara till 100 %

 **Emballage:**
Varje radiator är individuellt förpackad med skyddande wellpapp och bubbelplast. Slutligen inplastas hela radiatoren med krympplast. Emballaget lämpar sig väl som skydd för radiatoren under hela byggtiden.

 **Färg:**
Vit RAL 9016. Samtliga RAL-kulörer kan erhållas på begäran mot pristillägg.

 **Garanti:**
Watt Heating lämnar 10 års garanti mot materialfel.

 **Ytbehandling:**
Ytbehandlingen utförs i fem steg:

- Avfettning
- Fosfatering
- Elektrolytisk grundmåning
- Elektrostatisk epoxybehandling
- Ugnshärdning i 200°C

 **Standard:**
Radiators kvaliteten vid tillverkning följer gällande EN ISO 9001.
Värmeavgivning enligt EN 442.
Radiatoren är CE-märkt och våra konsoler/golvstöd följer VDI 6036.

Sortiment

WRI tillverkas i höjderna 200, 300, 400, 500, 600 och 900 mm och i längder från 300 mm upp till 3000 mm. 900-höga radiatorer finns i längd 300 mm upp till 1600 mm.

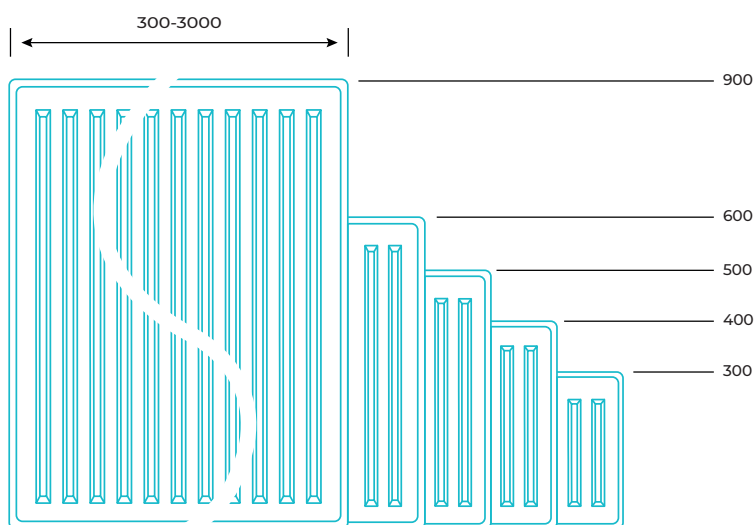

Radiator WRI förekommer i fyra effektgrupper. Dessa är 11, 21, 22, och 33. Typ 21 och 22 är vändbara. 11 och 33 levereras i vänster- eller högerutförande.

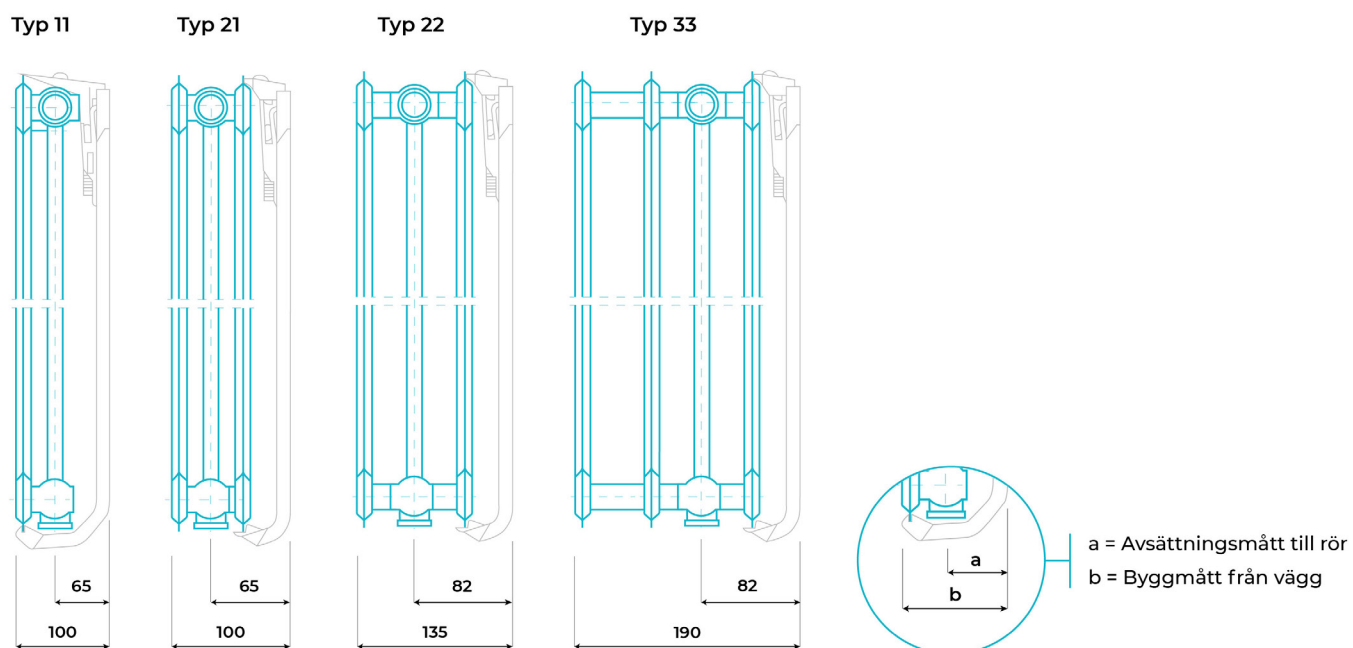

Mått, vikt och volym

Måttabell och måttdefinitioner

	a	b	c	d	e	f	g	h
11	65	30	100	105	65	27,5	-55	150
21	65	30	100	105	65	27,5	-55	150
22	82	30	135	105	65	27,5	-55	150
33	82	30	190	105	65	27,5	-55	150

- a - Från väggliv till centrum anslutning, avsättningsmått
- b - Från väggliv till innerkant radiator
- c - Från väggliv till ytterkant radiator
- d - Från överkant radiator till c/c fästhål konsol
- e - Från underkant radiator till c/c fästhål konsol
- f - Från överkant/underkant radiator till c/c anslutning radiator
- g - Avstånd mellan anslutningar (höjd rad minus 55 mm)
- h - Rekommenderat avstånd från golv

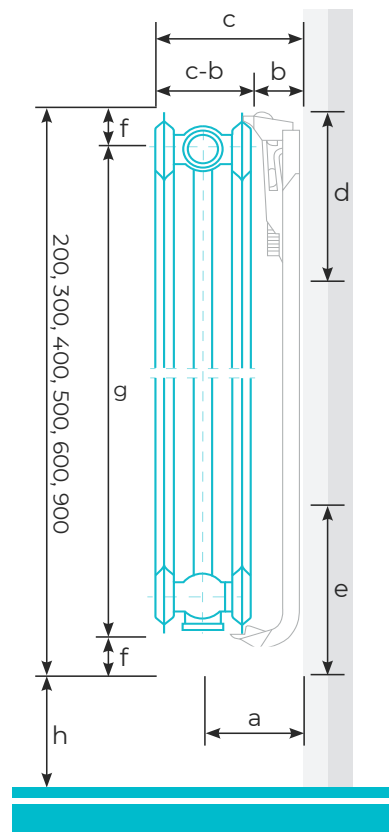

Vikt och volym per meter radiator

Radiortyp	WRI typ 11					WRI typ 21				
	Radiatorhöjd	300	400	500	600	900	300	400	500	600
Vikt/m (kg)	8,34	11,26	13,94	16,58	24,53	13,36	17,83	22,04	26,27	38,92
Volym/m (l)	1,7	2,1	2,5	2,9	3,5	3,4	4,17	4,93	5,7	7,7

Radiortyp	WRI typ 22					WRI typ 33				
	Radiatorhöjd	300	400	500	600	900	300	400	500	600
Vikt/m (kg)	14,83	19,87	24,63	29,43	43,97	22,31	29,76	36,94	44,04	65,81
Volym/m (l)	3,5	4,3	5	5,9	7,8	5	6,1	7,2	8,3	11,25

Installation

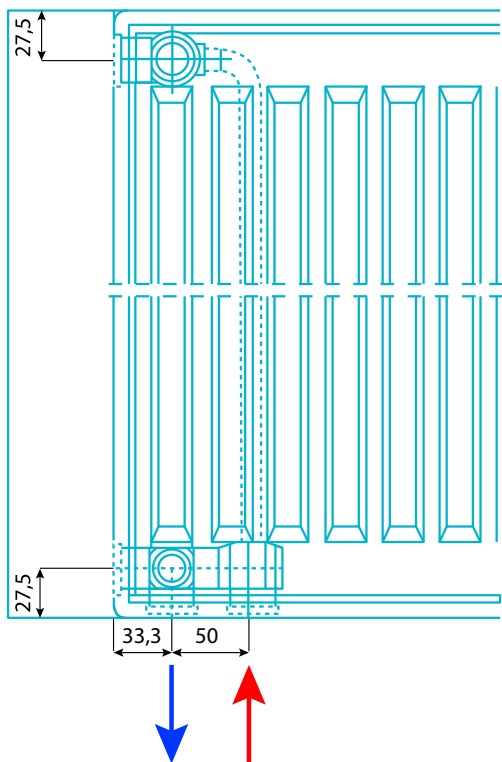

Avsättningsmått från vägg till
c/c anslutning

Radiator typ	Mått (mm)
11/21	65
22/33	82

Montage

Vägghängd radiator

För montage på vägg används våra låsbara omtagskonsoler. Rekommenderad montering är cirka 100 mm från radiatorns ytterkant. Vid radiator längde än 1600 mm placeras den tredje konsolen på radiatorns mitt.

Radiatorlängd	Antal konsoler
300-1600	2
1700-3000	3



Golvstående radiator

Våra radiatorer kan även monteras fristående på golv. Avståndet från golv till underkant på radiator är justerbart.

Radiatorlängd	Antal golvstöd
300-1600	2
1700-2300	3
2400-3000	4

Produkt	Art.nr:	a
PK23	41010005	100-150 mm
PK21	41010005	212-310 mm

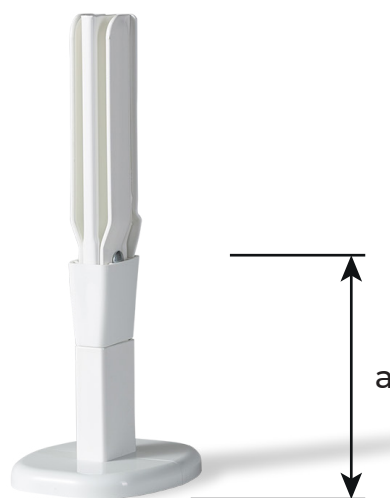

Utvalda tillbehör



Luftare
Art nr: 42092 (Ingår)



Blind plugg
Art nr: 42093 (Ingår)



Avtappning
Art nr: 40040



Väggdistans 6mm
Art nr: 40932



Väggdistans 20mm
Art nr: 40933



Säkerhetsbygel
Art nr: 40290, 40291, 40292,
40292, 40293



Termostatskydd
Art nr: 40294, 40295

Ventil & termostat

Ventilinsatser

Våra integrerade radiatorer kan levereras med ventilinsatser från IMI, MMA eller Danfoss.



Ventilinsats	kv-värde (Kv Δ T2K)
IMI Vit	0,13-0,75
IMI Röd	0,06-0,26
IMI Eclipse*	10-150 liter/h
MMA FVI HLE	0,03-0,37
Danfoss RA-N Röd	0,14-0,73
Danfoss RA-U Gul	0,04-0,24

Termostatmått

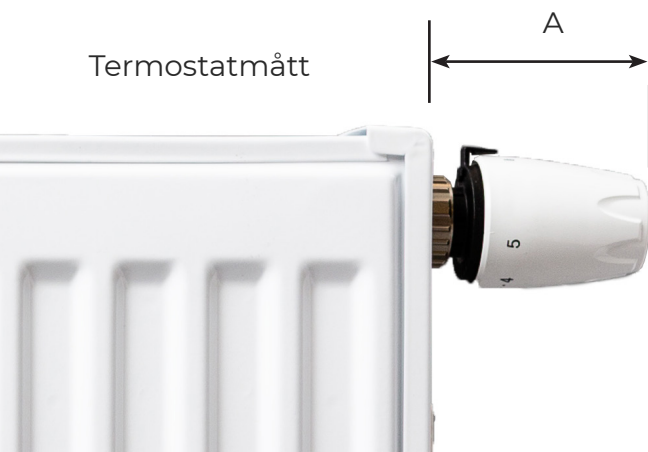

Termostat	A [mm]
Watt One	90
IMI Nordic	85
IMI Halo-B	90
MMA Evosense	90
Danfoss RA2000	80

WATT