

# Watt Radiator 4 - WR4

Radiator för vattenburen värme med inbyggt ventilarrangemang i svensk standard, botten eller sida - 40 c/c.





Watt Radiator 4 - WR4, är en panelradiator avsedd att installeras i slutna värmesystem med cirkulation.

Som standard levereras WR4 med låsbar omstagskonsol av typen Monclac. Kan även levereras med golvstöd. I standardutförande för WR4 ingår sidoplåtar, topgaller, blankplugg och luftplugg. Radiatorn förses med insatsventil och termostat från IMI, MMA eller Danfoss.

WR4 lämpar sig för tvårörssystem likväl som för ettrörssystem med tillbehör.





 WR4 är tillverkad med 7 x invändig 1/2" gänga. Integrerat radiatorkoppel med möjlighet för botten- eller sidoanslutning.

 **Material:**  
Kallvalsat bandstål. Paneler i 1,15mm godstjocklek, konvektionsplåt i 0,5mm.

 **Max drifttryck:**  
10 bar

 **Max driftstemperatur:**  
120°C

 **Miljö:**  
Samtliga beståndsdelar i radiatorn är giftfria och återvinningsbara till 100 %

 **Emballage:**  
Varje radiator är individuellt förpackad med skyddande wellpapp och bubbelplast. Slutligen inplastas hela radiatorn med krympplast. Emballaget lämpar sig väl som skydd för radiatorn under hela byggtiden.

 **Färg:**  
Vit RAL 9016. Samtliga RAL-kulörer kan erhållas på begäran mot pristillägg.

 **Garanti:**  
Watt Heating lämnar 10 års garanti mot materialfel.

 **Ytbehandling:**  
Ytbehandlingen utförs i fem steg:

- Avfettning
- Fosfatering
- Elektrolytisk grundmåning
- Elektrostatisk epoxybehandling
- Ugnshärdning i 200°C

 **Standard:**  
Radiatorns kvalitet vid tillverkning följer gällande EN ISO 9001.  
Värmeavgivning enligt EN 442.  
Radiatorn är CE-märkt och våra konsoler/golvstöd följer VDI 6036.

## Sortiment

WR4 tillverkas i höjderna 200, 300, 400, 500, 600 och 900 mm och i längder från 300 mm upp till 3000 mm. 900-höga radiatorer finns i längd 300 mm upp till 1600mm.

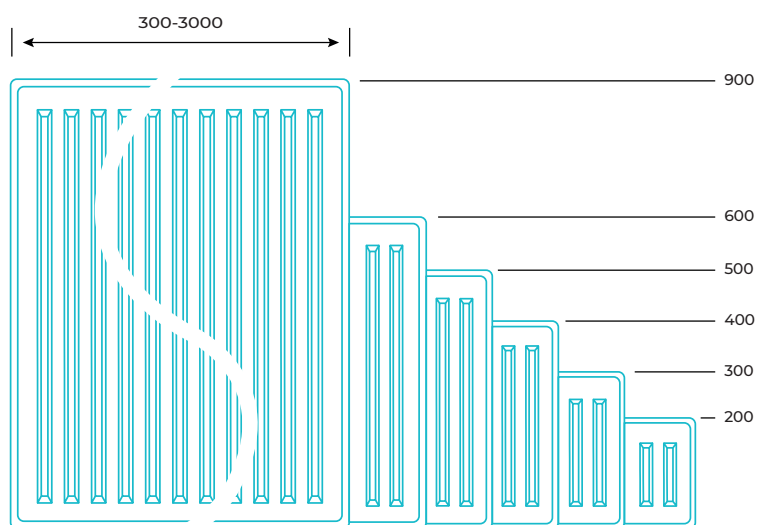

Radiator WR4 förekommer i fyra effektgrupper. Dessa är 11, 21, 22, och 33. Typ 21 och 22 är vändbara. 11 och 33 levereras i vänster- eller högerutförande.

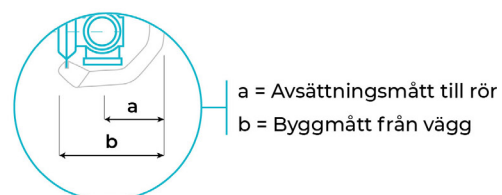
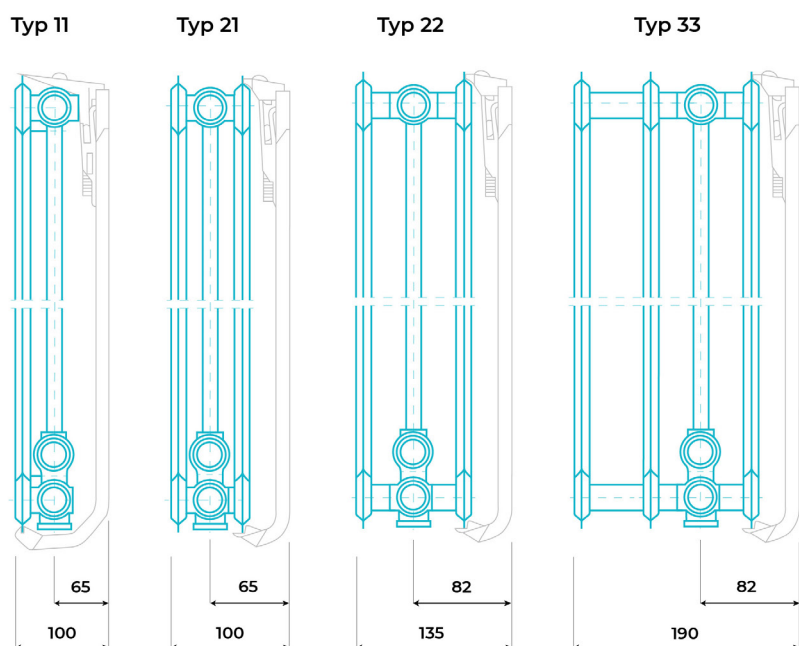

## Mått, vikt och volym

### Måttabell och måttdefinitioner

	a	b	c	d	e	f	g	h
11	65	30	100	105	65	27,5	-55	150
21	65	30	100	105	65	27,5	-55	150
22	82	30	135	105	65	27,5	-55	150
33	82	30	190	105	65	27,5	-55	150

a - Från väggliv till centrum anslutning, avsättningsmått

b - Från väggliv till innerkant radiator

c - Från väggliv till ytterkant radiator

d - Från överkant radiator till c/c fästhål konsol

e - Från underkant radiator till c/c fästhål konsol

f - Från överkant/underkant radiator till c/c anslutning radiator

g - Avstånd mellan anslutningar (höjd rad minus 55 mm)

h - Rekommenderat avstånd från golv

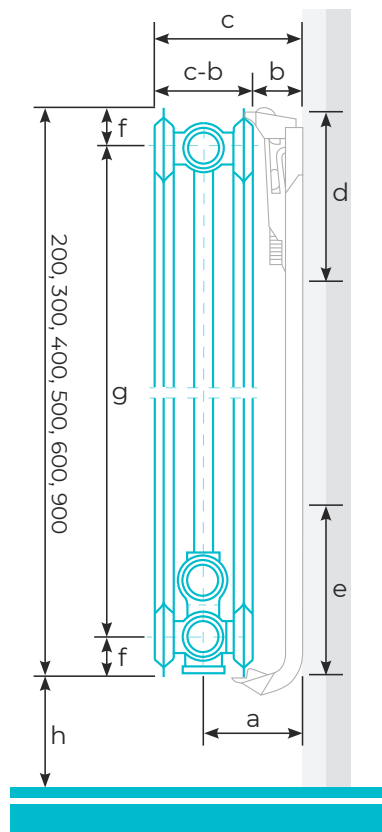

### Vikt och volym per meter radiator

Radiortyp	WR4 typ 11						WR4 typ 21					
	Radiatorhöjd	200	300	400	500	600	900	200	300	400	500	600
Vikt/m (kg)	5,97	8,34	11,26	13,94	16,58	24,53	9,38	13,36	17,83	22,04	26,27	38,92
Volym/m (l)	1,25	1,7	2,1	2,5	2,9	3,5	2,4	3,4	4,17	4,93	5,7	7,7

Radiortyp	WR4 typ 22						WR4 typ 33					
	Radiatorhöjd	200	300	400	500	600	900	200	300	400	500	600
Vikt/m (kg)	10,29	14,83	19,87	24,63	29,43	43,79	15,35	22,31	29,76	36,94	44,04	65,81
Volym/m (l)	2,45	3,5	4,3	5	5,9	7,8	3,8	5	6,1	7,2	8,3	11,25

## Installation

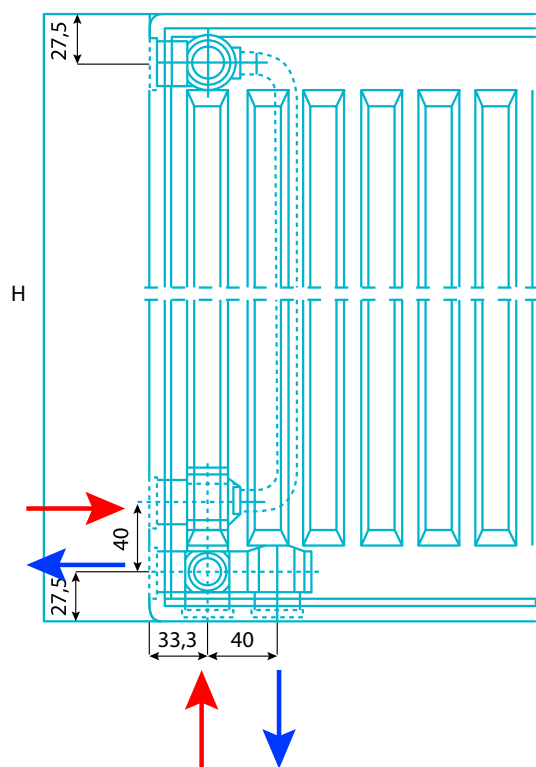

Avsättningsmått från vägg till  
c/c anslutning

Radiator typ	Mått (mm)
11/21	65
22/33	82

## Parallellkoppling

Denna radiator kan parallellkopplas (tvillingkopplas) enligt nedanstående bild. Det inbyggda ventilarrangemanget medger denna installation utan T-rör och med fullgod reglering oberoende av varandra.



## Montage

### Vägghängd radiator

För montage på vägg används våra låsbara omtagskonsoler. Rekommenderad montering är cirka 100 mm från radiatorns ytterkant. Vid radiator längde än 1600 mm placeras den tredje konsolen på radiatorns mitt.

Radiatorlängd	Antal konsoler
300-1600	2
1700-3000	3



### Golvstående radiator

Våra radiatorer kan även monteras fristående på golv. Avståndet från golv till underkant på radiator är justerbart.

Radiatorlängd	Antal golvstöd
300-1600	2
1700-2300	3
2400-3000	4

Produkt	Art.nr:	a
PK23	41010005	100-150 mm
PK21	41010005	212-310 mm

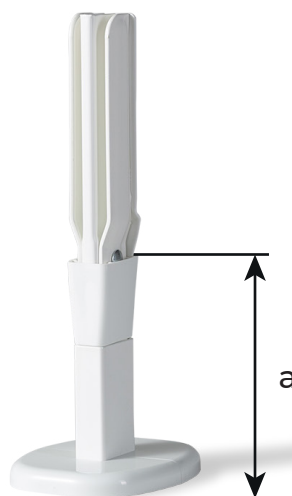

## Utvalda tillbehör



Watt Nippel  
G1/2"xM22X1,5

Art nr: 441300226



H-stycke med  
föravstängning

Art nr: 442376601



H-stycke med  
föravstängning  
för 1-rörssystem

Art nr: 442376602



4 vägs-fördelare med  
föravstängning

Art nr: 442376603

### Serie 4

För rördragning bakom radiator.

Kompatibel med rördimension till 18mm.



### Serie 4

Art nr:

442376641 (22/33)

442376642 (11/21)



## Utvalda tillbehör



Luftare  
Art nr: 42092 (Ingår)



Blindplugg  
Art nr: 42093 (Ingår)



Avtappning  
Art nr: 40040



Väggdistans 6mm  
Art nr: 40932



Väggdistans 20mm  
Art nr: 40933



Säkerhetsbygel  
Art nr: 40290, 40291, 40292,  
40292, 40293



Termostatskydd  
Art nr: 40294, 40295



## Ventil & termostat

### Ventilinsatser

Våra integrerade radiatorer kan levereras med ventilinsatser från IMI, MMA eller Danfoss.



Ventilinsats	kv-värde (Kv $\Delta$ T2K)
IMI Vit	0,13-0,75
IMI Röd	0,06-0,26
IMI Eclipse Orange	10-150 liter/h
MMA FVI HLE Grå	0,03-0,37
Danfoss RA-N Röd	0,14-0,73
Danfoss RA-U Gul	0,04-0,24

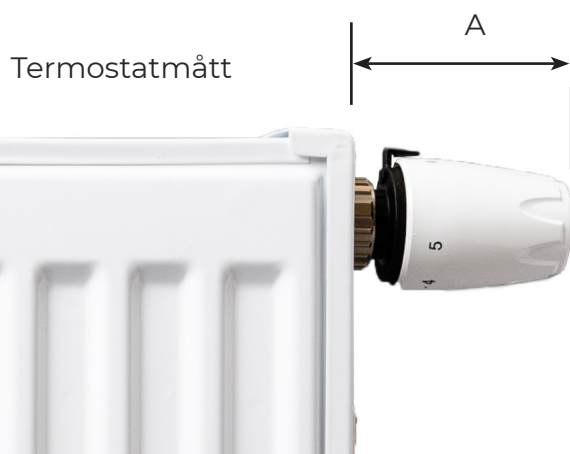

Termostat	A [mm]
Watt ONE	90
IMI Nordic	85
IMI Halo-B	90
MMA Evosense	90
Danfoss RA2000	80

**WATT**